

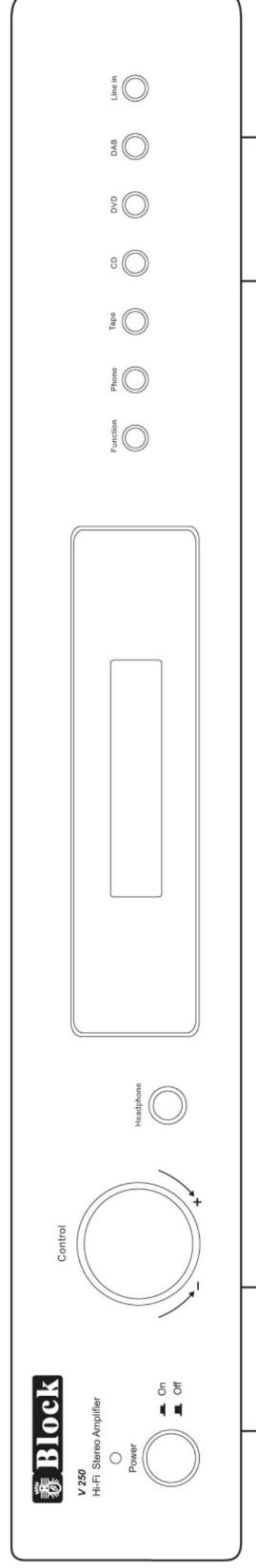





Beknopte handleiding

Hi-Fi Stereo Amplifier V 250

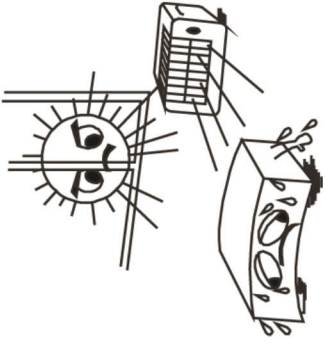
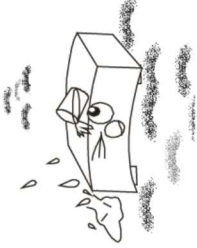

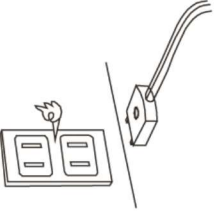
Veiligheidsinstructies

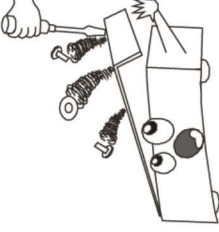
 <ul style="list-style-type: none">● Vermijd hoge temperaturen. Voorzie genoeg ruimte voor luchtcirculatie indien installatie in rack/meubel.	 <ul style="list-style-type: none">● Hou het toestel buiten bereik van vocht, water en stof.	 <ul style="list-style-type: none">● Voeg geen vreemde objecten toe aan het toestel.
 <ul style="list-style-type: none">● Behandel de elektriciteitskabel met zorg. Hou de elektriciteitsplug vast wanneer je de kabel uit het stopcontact haalt.	 <ul style="list-style-type: none">● Haal de elektriciteitsplug uit het stopcontact wanneer het toestel voor lange tijd niet wordt gebruikt.	 <ul style="list-style-type: none">● Laat insecticiden en benzine en oplosmiddel niet in contact komen met het toestel.
	 <ul style="list-style-type: none">● Voor toestellen met verlichtingsrooster : hou het verlichtingsrooster vrij	 <ul style="list-style-type: none">● Ontmantel het toestel niet en maak ook geen technische wijzigingen aan het toestel.

Afstandsbediening

1. Functie knop geeft toegang tot het menu :

- bass (laag)
- treble (hoog)
- links/rechts
- reset (fabrieksinstelling mode).

2. Gebruik vol +/- om het geluidsniveau in te stellen.

3. Volume - (geluidsniveau lager)

4. Standby (slaap mode)

5. Input Select (keuze ingang)

6. Mute (geluidsonderdrukking)

7. Volume + (geluidsniveau hoger)

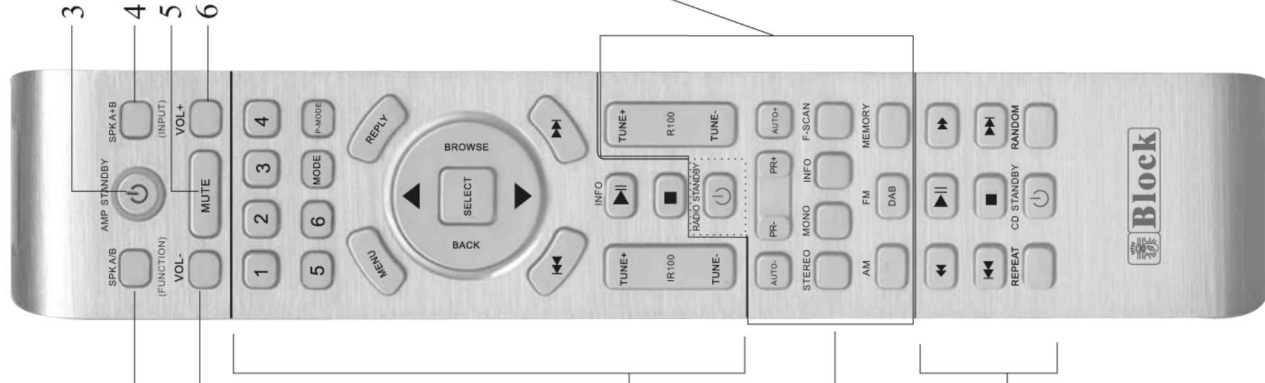

Bediening IR 100

Bediening R 250

Bediening C 250

STANDBY (slaap mode) :

Druk op de knop om het toestel in slaap mode te zetten, druk opnieuw om het toestel in te schakelen.

TUN +/-

Manueel de frequentie wijzigen in stappen van 0,05Mhz voor FM mode. Kies de DAB zenders omhoog/omlaag in de lijst.

DAB/FM :

Wijzigen van band (DAB/FM)

INFO :

Druk op deze knop om DAB of FM RDS informatie te zien.

STEREO :

Voor het model VR100+, druk op de stereo knop om het stereo signaal te activeren, druk opnieuw voor mono signaal.

F-Scan

Druk gedurende 2 seconden de knop in om een volledige DAB auto scan te laten uitvoeren.

PR +/-

Kies de preselectie knop om de preselecties af te gaan (omhoog/omlaag).

Auto +/- :

Druk auto search om naar de volgende/vorige FM zender te luisteren.

MEMOORY : Manueel toewijzen van een zender aan een preselectie nummer.

- a. Gebruik knop PR +/- om de preselectie te kiezen
- b. Druk op TUN +/- om de zender te kiezen
- c. Druk op MEMORY toets om de zender aan de huidige preselectie toe te wijzen.

** het maximaal aantal preselecties is 10.

Voorzijde toestel

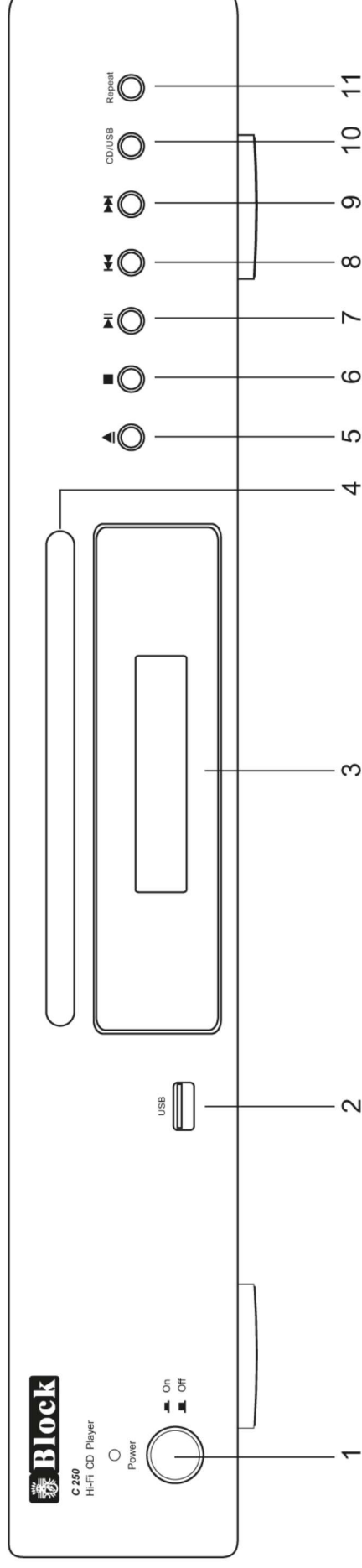

1. AAN/UIT knop. Schakel toestel aan/uit door op deze knop te drukken.
2. Deze draaiknop laat toe om een aantal instellingen te wijzigen zoals volume, treble, bass, balance, loudness, ...
3. Hoofdtelefoonaansluiting : Uitgang voor hoofdtelefoon.
4. LCD display : Geeft aanduiding van het geluidsniveau en de gekozen bron.
5. Keuze knop : Geeft toegang tot de verschillende sub-menus zoals bass, treble, balance, loudness.
6. Selecteer : Draaitafel.
7. Selecteer : Cassette speler.
8. Selecteer : CD speler.
9. Selecteer : DVD speler.
10. Selecteer : DAB radio.
11. Selecteer : Lijn-ingang.

Achterzijde toestel

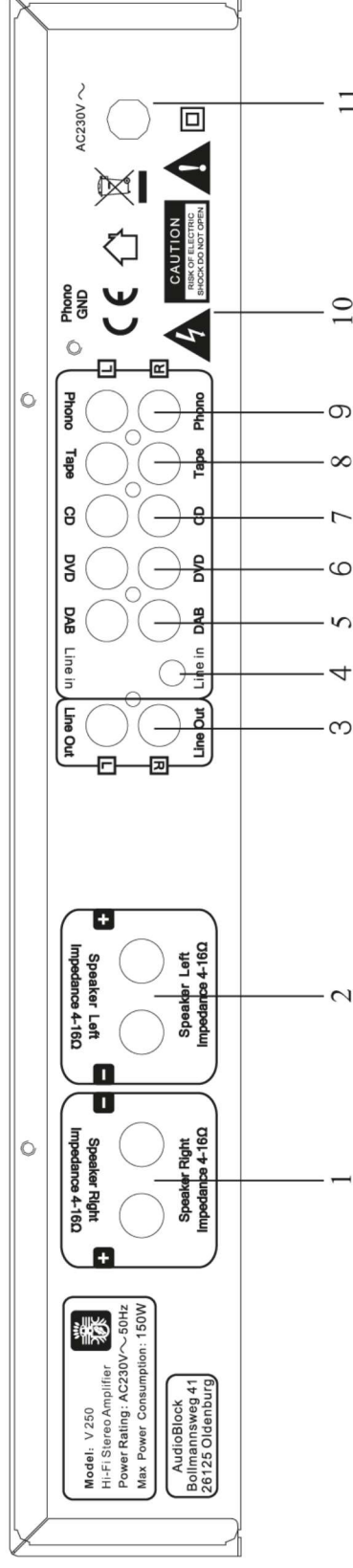

1. Rechter luidspreker uitgang : zorg ervoor dat de +/- aansluiting correct gebeuren tussen de versterker en de luidsprekers.
Zorg dat beide kabels elkaar niet raken.
2. Linker luidspreker uitgang : zorg ervoor dat de +/- aansluiting correct gebeuren tussen de versterker en de luidsprekers.
Zorg dat beide kabels elkaar niet raken.
3. Lijn Uitgang ; deze kan gebruikt worden voor een externe versterker of voor een opname toestel.
4. MP3 ingang : 3,5mm ingang voor een MP3 toestel.
5. Tuner ingang : ingang voor radio.
6. DVD Ingang : aansluiting voor DVD speler (2 kanaals ingang).
7. CD speler ingang : voor de aansluiting van een CD speler
8. TAPE speler ingang : voor de aansluiting van een cassettespeler
9. PHONE ingang : voor de aansluiting van een draaitafel/platenspeler
10. Veiligheids waarschuwing / aanduiding : dit toestel werkt op hoge voltage en mag bijgevolg niet geopend worden.
Zie ook de veiligheidsinstructies.
11. Electriciteitsnoer : kijk zorgvuldig na intact en niet beschadigd is voor gebruik.

De aansluitingen maken

